

MOOER

Stereo-Boxensimulationspedal

Benutzerhandbuch

Inhalt

SICHERHEITSHINWEISE-----	01
Beschreibung-----	02
Bedienelemente auf der Oberseite-----	03-06
Anleitung-----	07-08
Empfohlene Konfigurationen-----	09-12
CAB X2 Editor-Software-----	13-18
Liste der Effekte-----	19
Technische Daten-----	20

SICHERHEITSHINWEISE

BITTE LESEN SIE DIESE SORGFÄLTIG DURCH, BEVOR SIE FORTFAHREN

Stromversorgung

Bitte schließen Sie das vorgesehene Netzteil an eine Netzsteckdose an, die die korrekte Spannung liefert. Achten Sie darauf, dass Sie ausschließlich ein Netzteil verwenden, das 9V DC und 300 mA liefert. Ziehen Sie den Stecker des Netzteils, wenn das Gerät nicht verwendet wird oder während eines Gewitters.

Aufstellung

Um Verformung, Verfärbung oder andere schwere Schäden zu vermeiden, halten Sie das Gerät von folgenden Gefahrenquellen fern:

- direkte Sonneneinstrahlung oder Wärmequellen,
- stark verstaubte oder verschmutzte Umgebung,
- hohe Luftfeuchtigkeit oder Nässe.
- Magnetfelder,
- starke Vibrationen oder Stöße,

Funktstörungen

An Radios und Fernsehern in direkter Nähe können Empfangsstörungen auftreten. Dieses Gerät sollte in ausreichendem Abstand von Radios und Fernsehgeräten betrieben werden.

Reinigung

Verwenden Sie zum Reinigen ausschließlich ein weiches, trockenes Tuch. Wenn nötig, kann das Tuch leicht angefeuchtet werden. Verwenden Sie keine Scheuermittel, Reinigungsalkohol, Verdüner, Wachs, Lösungsmittel, Reinigungsflüssigkeiten oder chemisch imprägnierte Reinigungstücher.

Beschreibung

- Stereo-Boxensimulationspedal in Spitzenqualität mit Fähigkeit zum Laden von IR Dateien, beide Ausgangskanäle unterstützen 2048 Sample-Points
- Enthält 14 Speicherplätze für Nutzer-Presets, in denen je zwei unterschiedliche Boxensimulationen gespeichert werden können
- 11 voreingestellte Boxensimulationsdateien mit Unterstützung für das Laden von Impulse Response Dateien (IR) anderer Anbieter
- Doppelte Eingänge und doppelte Ausgänge bieten weitere Möglichkeiten
- Auswahlmöglichkeit für Mono- und Stereo-Konfigurationen
- Fußschalter kann als traditioneller Ein/Aus Schalter oder zum Umschalten zwischen Presets konfiguriert werden
- Einschließlich spezieller Bearbeitungssoftware zum Verwalten von Presets und zum Laden von IR Dateien

Bedienelemente auf der Oberseite

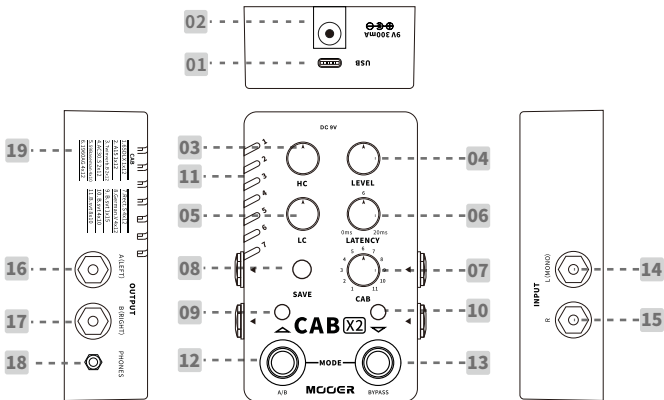

01. TYP-C USB Buchse:

Anschluss für einen Computer mit Bearbeitungssoftware zur Verwaltung von Presets, Laden von IR Dateien und für Firmware-Aktualisierung.

02. DV 9C

Anschluss für ein 9 V Netzteil mit Minuspol am Mittelkontakt und mindestens 300 mA Stromleistung. Es wird die Verwendung des Originalnetzteils empfohlen, um unerwünschte Nebengeräusche zu vermeiden.

03. HIGH CUT

Einstellung für die Beschneidung hoher Frequenzen (Bereich von 3 kHz bis 20 kHz).

04. LEVEL

Lautstärkeregelung

05. LOW CUT

Einstellung für die Beschneidung tiefer Frequenzen (Bereich von 25 Hz bis 500 Hz).

06. LATENCY:

Einstellung des Latenzwertes von 0 bis 20 ms.

07. CAB

Auswahl der Boxensimulation aus 11 vorprogrammierten Einstellungsdateien.

08. SAVE

8. Drücken, um zwischen den Preset-Speicherplätzen 1 - 14 umzuschalten, gedrückt halten zur Speicherung eines Preset.

9.LED linker Fußschalter:

Zeigt an, ob die aktuell geladene Boxensimulation Typ A oder Typ B ist. Blau = A, Rot = B

10.LED rechter Fußschalter:

Zeigt den Ein/Aus Status des Pedals an. Blaue LED = EIN, LED aus = AUS

11.Preset LED:

Zeigt den aktuell gewählten Preset-Speicherplatz an.

12.Linker (A/B) Fußschalter:

Drücken, zum Umschalten zwischen A/B Boxensimulation.

13.Rechter (BYPASS) Fußschalter:

Drücken, um die aktuell gewählte Boxensimulation ein-/auszuschalten.

14.INPUT L (MONO):

6,35 mm (1/4") unsymmetrische (TS) Mono-Eingangsbuchse. Bitte nutzen Sie diese Buchse für Konfigurationen mit Mono-Eingang (dies ist der linke Eingang einer Stereo-Konfiguration).

15.INPUT R :

6,35 mm (1/4") unsymmetrische (TS) Mono-Eingangsbuchse (dies ist der rechte Eingang einer Stereo-Konfiguration).

16.OUTPUT A (Links):

6,35 mm (1/4") unsymmetrische (TS) Mono-Ausgangsbuchse, analoge Ausgangsbuchse für linke Boxensimulation.

17.OUTPUT A (Rechts):

6,35 mm (1/4") unsymmetrische (TS) Mono-Ausgangsbuchse, analoge Ausgangsbuchse für rechte Boxensimulation.

18.PHONES:

3,5 mm (1/8") Stereo-Kopfhörerausgangsbuchse

19.Liste der vorprogrammierten Simulationen:

Liste der werksseitig eingestellten Boxensimulationen.

* Frequenzbereich der High- und Low-Cut-Filter



Grenzfrequenz des Low-Cut-Filters 80HZ~100Hz

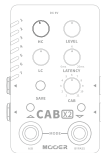

Grenzfrequenz des High-Cut-Filters 10kHz



Grenzfrequenz des High-Cut-Filters 8kHz

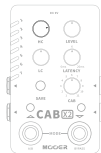

Grenzfrequenz des High-Cut-Filters 6kHz

Anleitung

Auswahl von Presets

Drücken Sie die SAVE-Taste, um durch die 14 Preset-Speicherplätze zu blättern. Sie können auch beide Fußschalter gleichzeitig drücken, um den Preset-Auswahlmodus zu aktivieren. Die LED beider Fußschalter und die LED der SAVE-Taste blinken rot. Drücken Sie in diesem Modus den linken/rechten Fußschalter um nach oben/unten durch die 14 Presets zu blättern.

Der Preset-Auswahlmodus wird verlassen und das Pedal schaltet zurück in den normalen Betriebsmodus, wenn für mehr als 3 Sekunden keine Eingabe erfolgt. Im normalen Modus leuchten die LED beider Fußschalter und der SAVE-Taste durchgängig.

Klangeinstellung für den linken/rechten Ausgang

Jedes Preset kann die Parameter der Boxensimulationsmodelle für den linken bzw. rechten Ausgang individuell speichern. Drücken Sie den linken Fußschalter, um zwischen Ausgang A (links) und Ausgang B (rechts) umzuschalten. Die Farbe der LED zeigt den aktuell gewählten Ausgang an. Blau bedeutet, dass der linke Ausgang gewählt ist und rot bedeutet, dass der rechte Ausgang gewählt ist. Die einstellbaren Parameter sind LEVEL (Lautstärke), TYPE (Typ), LATENCY (Latenz), LOW CUT (Hochpass), HIGH CUT (Tiefpass) and CAB (Box).

Drücken Sie im normalen Fußschaltermodus den rechten Fußschalter, um die Boxensimulation für den linken/rechten Ausgang ein-/auszuschalten.

Die PRESET LED blinkt, wenn die Parameter eines Preset geändert wurden und noch nicht gespeichert sind.

Presets speichern

Halten Sie die SAVE Taste für 2 Sekunden gedrückt, um die aktuell eingestellten Parameter zu speichern. Die LED der Taste blinkt, um die abgeschlossene Speicherung anzuzeigen.

Auf Werkseinstellungen zurücksetzen

Ziehen Sie die Stromversorgung ab und halten Sie die SAVE Taste gedrückt, während Sie die Stromversorgung wieder anschließen. Die PRESET LED beginnt zu blinken. Lassen Sie die Taste los und warten Sie, bis die LED anfängt zu blinken, um ein erfolgreiches Zurücksetzen anzuzeigen. Diese Aktion kann abgebrochen werden, indem die Stromversorgung vom Pedal getrennt wird, bevor Sie die SAVE Taste loslassen.

Hinweis: Zurücksetzen auf Werkseinstellungen löscht alle Benutzerdateien, einschließlich der Impulse Response Dateien von Drittanbietern.

Empfohlene Konfigurationen

Pedalboard Mono-Konfiguration

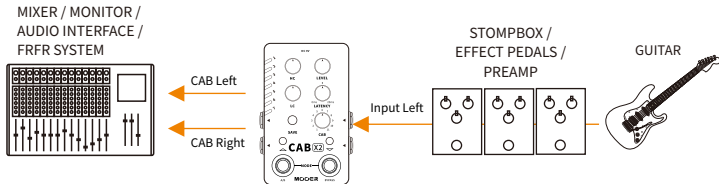

Pedalboard Stereo-Konfiguration

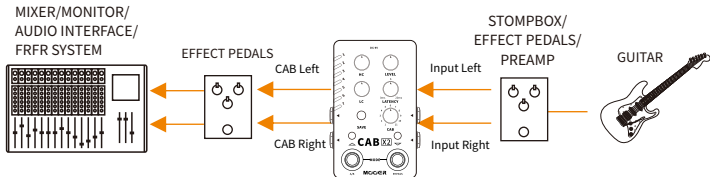
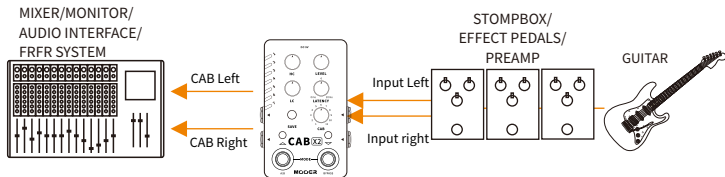

Multi-Effekt Konfiguration

MIXER / MONITOR /
AUDIO INTERFACE /
FRFR SYSTEM

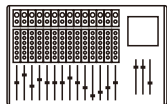

CAB Left

CAB Right

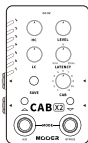

Input Left

Input Right

MULTI-EFFEKT-BOARD

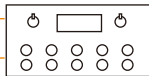

GUITAR



MIXER / MONITOR /
AUDIO INTERFACE /
FRFR SYSTEM

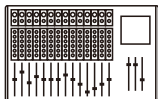

Return

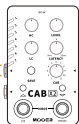

SEND

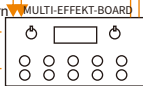

GUITAR



MULTI-EFFEKT-BOARD MIT EFFEKTSCHLEIFE

Effektschleife mit Verstärker

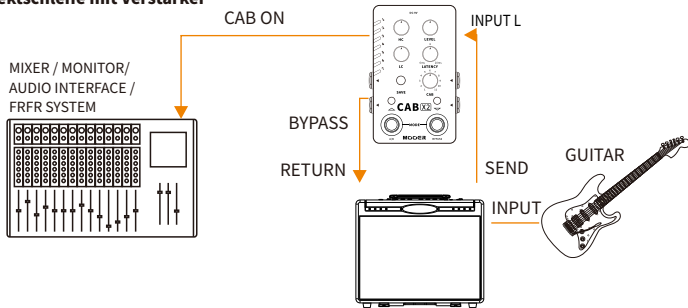

Verstärker mit Effektschleife

Hinweis: Für diese Konfiguration empfehlen wir, den Ausgang zum Verstärker so einzustellen, dass die Boxensimulation umgangen wird. Für den anderen Ausgang zum Mischpult/FRFR System sollte die Boxensimulation aktiviert werden.

CAB X2 Editor-Software

Das CAB X2 unterstützt Bearbeitungssoftware auf einem Computer. Damit können Nutzer schnell Parameter anpassen, Presets verwalten, Impulse Response Dateien laden, Nutzerdateien sichern usw.

Download

Besuchen Sie die offizielle MOOERAUDIO Website (<http://www.moeraudio.com/download.html>) und laden Sie die für das Betriebssystem (OS) Ihres Computers geeignete Software-Version herunter.

Anforderungen an das Betriebssystem: WIN7 oder besser, Mac OS 10.11 oder besser.

Verbindung herstellen

Schließen Sie nach der Installation Ihr CAB X2 mit Hilfe des beiliegenden USB-Kabels an den Computer an. Öffnen Sie die CAB X2 EDIT Software und klicken Sie auf das **Connected**  Symbol in der oberen rechten Ecke, um die Verbindung zu bestätigen.

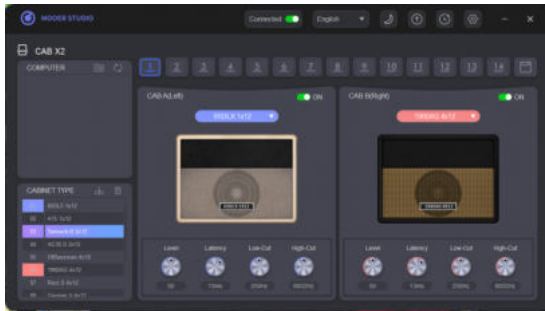

Im Bereich CABINET TYPE (Boxentyp) unten links finden Sie zwei verschiedene Farben. Blau repräsentiert das linke Ausgangssignal und rot repräsentiert das rechte Ausgangssignal.

Auswahl von Presets

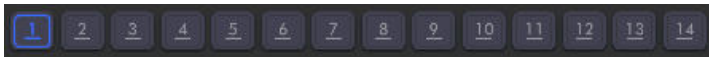

Klicken Sie auf die Nummern, um auf das entsprechende Preset-Patch zu schalten.

Auswahl der Boxensimulation

Klicken Sie auf das Aufklappmenü unter dem Boxensymbol, um Boxensimulationen anzuzeigen und auszuwählen.



Wählen Sie die gewünschte Boxensimulation auf der rechten Seite aus. Klicken Sie mit rechts auf ein gewünschtes Boxenmodell und entscheiden Sie im Pop-Up Fenster, ob dieses für den rechten oder linken Ausgang eingestellt ist.

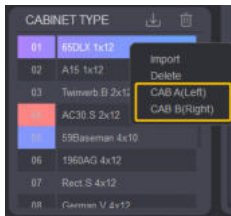

Speichern von Presets

Klicken Sie auf das  Symbol, um das aktuell ausgewählte Preset zu speichern.

Preset-Verwaltung

Preset exportieren: Ziehen Sie die Nummer vom Bereich PRESET(Device) rechts oben auf den Bereich COMPUTER, um die Preset-Datei vom CAB X2 auf den Computer zu exportieren.

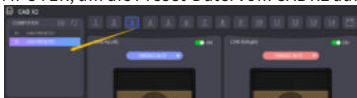

Preset importieren: Ziehen Sie das Preset vom Bereich COMPUTER auf die gewünschte Nummer im Bereich PRESET(Device), um die Preset-Datei vom Computer in das CAB X2 zu importieren.

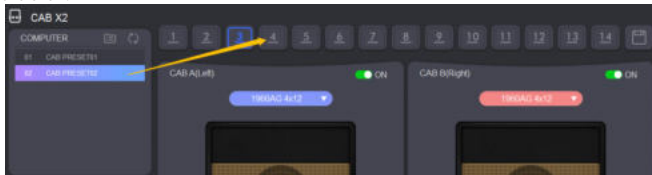

Klicken Sie auf das  Symbol im Bereich COMPUTER, um den Zielordner für Ihre Preset-Dateien auf Ihrem Computer zu öffnen.

Hinweis: 1. Legen Sie die Preset-Dateien in diesen Ordner und klicken Sie auf das  Symbol. Diese Preset-Dateien werden im COMPUTER Bereich der Software angezeigt. 2. Preset-Dateien schließen keine Impulse Response Dateien von Drittanbietern ein.

Firmware/Software Aktualisierung



Klicken Sie zur Aktualisierung der Firmware oder der Editor-Software auf das  Symbol. Nach erfolgreicher Aktualisierung der Firmware wird das CAB X2 automatisch neu gestartet. Zum Download der Editor-Software wird das Download Center der offiziellen MOOERAUDIO Website geöffnet, wo Sie die Software von der entsprechenden Seite herunterladen und installieren können.

Auf Werkseinstellungen zurücksetzen

Klicken Sie auf das  Symbol, um das Menü zum Zurücksetzen auf Werkseinstellungen zu öffnen. Es wird ein Bestätigungsfenster geöffnet. Klicken Sie auf "Yes", um das Zurücksetzen zu bestätigen. Nach erfolgreichem Zurücksetzen wird das CAB X2 automatisch neu gestartet.

Hinweis: Zurücksetzen auf Werkseinstellungen löscht alle Preset-Patches und IR Dateien von Drittanbietern.

Backup/Wiederherstellung

Wählen Sie das  Symbol, klicken Sie auf die  Schaltfläche, um alle Preset-Dateien in Ihrem CAB X2 zu sichern. Wählen Sie den Zielspeicherort, um mit dem Sichern der Dateien zu beginnen. Die Preset-Dateien werden in eine einzelne ".bfl" Datei verpackt.

Hinweis: Diese ".bfl" Backup-Datei schließt die Impulse Response Dateien mit ein.

Liste der Effekte

Name	Beschreibung
65DLX 1×12	Basiert auf der Fender® 65 Deluxe Reverb 112 Box
A15 1×12	Basiert auf der VOX® AC15C1 112 Box
Twinverb.B 2×12	Basiert auf der Fender® 67 Twin Reverb Blackface 212 Box
AC30.S 2×12	Basiert auf der VOX® AC30 212 Box
59Baseman 4×10	Basiert auf der Fender® 59 Bassman 410 Box
1960AG 4×12	Basiert auf der Marshall® 1960A Green Back 412 Box
Rect.S 4×12	Basiert auf der Mesa Boogie® Recto Standard 412 Box
German.V 4×12	Basiert auf der Diezel® Rear Loaded V30 412 Box
B.svt 1×15	Basiert auf der Ampeg® SVT 15E 115 Box
B.svt 4×10	Basiert auf der Ampeg® SVT 410HE 410 Box
B.svt 8×10	Basiert auf der Ampeg® SVT 810E 810 Box
*HINWEISE: Alle Produktbezeichnungen sind Eigentum der jeweiligen Besitzer und werden in diesem Produkt und Handbuch lediglich als Referenz für Klangvarianten verwendet.	

Technische Daten

Eingang:	2 x 6,35 mm (1/4") Mono-Klinkenbuchse (Impedanz: 1 MOhm)
Ausgang:	2 x 6,35 mm (1/4") Mono-Klinkenbuchse (Impedanz: 510 Ohm), 1 x 3,5 mm (1/8") Stereo-Ausgangsbuchse (Impedanz < 1 Ohm)
Stromversorgung:	9 V DC Minuspol am Mittelkontakt (Bitte achten Sie darauf, dass das Netzteil nicht mehr als 9 V Gleichspannung liefert und dass die Polarität korrekt ist.)
Stromaufnahme:	300 mA
Maße:	75x115x33mm
Gewicht:	0.334kg
Zubehör:	Benutzerhandbuch, USB-Kabel TYP-C auf TYP-A; 9 V Gleichspannungsnetzteil, Schnellstartanleitung, Aufkleber
Format:	WAV
Abtastrate:	44,1 kHz(Unterstützung für alle Varianten von Abtastraten)
Abtastgenauigkeit:	24 Bit
Abtastlänge:	2048x2

MOOER
www.moeraudio.com

SHENZHEN MOOER AUDIO CO. LTD
6F, Unit D, Jinghang Building, Liuxian 3rd Road,
Bao'an 71 District, Shenzhen, China. 518133
Made in China