

MOOER

RED TRUCK

Combined Effects Pedal

Bedienungsanleitung

Precautions

Bitte vor Benutzung aufmerksam lesen!

Stromversorgung

Bitte ein vorgesehenes Netzteil an eine Steckdose mit korrekter Spannung anschließen. Es ist sicherzustellen, dass nur Netzteile mit 9V ($\pm 10\%$) mit Polarität (-) innen verwendet werden. Netzteil vom Gerät bei Nichtnutzung oder Gewitter trennen.

Anschlüsse

Alle Geräte vor dem Verbinden oder Trennen ausschalten um Schäden oder Fehlfunktionen zu vermeiden. Außerdem bitte sicherstellen, dass alle Verbindungskabel und das Netzkabel vom Gerät getrennt werden, bevor es transportiert werden kann.

Reinigung

Nur mit einem weichen, trockenen Tuch säubern. Wenn nötig, Tuch leicht befeuchten. Bitte keine scheuernden Reinigungsmittel, Reinigungsalkohol, Farbverdünner, Wachs, Lösungsmittel, Reinigungsflüssigkeiten oder chemisch behandelten Wischtücher verwenden.

Wechselwirkung mit anderen elektrischen Geräten

Bei in der Nähe aufgestellten Radios und Fernsehgeräten können Empfangsstörungen auftreten. Am Besten in einiger Entfernung von solchen Geräten benutzen.

Standort

Um Verformung, Verfärbung oder andere ernsthafte Schäden zu verhindern, bitte folgendes vermeiden:

- Direktes Sonnenlicht Magnetfelder
- Stark staubige oder dreckige Orte
- Starke Vibrationen/ Erschütterungen
- Hitzequellen
- Extreme Temperaturen
- Hohe Luftfeuchtigkeit oder Nässe

FCC Zertifizierung

Dieses Gerät entspricht Teil 15 der FCC Regeln. Die Benutzung unterliegt den folgenden Bedingungen:

- Dieses Gerät darf keine schädlichen Störungen verursachen.
- Dieses Gerät muss empfangene Störungen akzeptieren -auch solche, die ungewollte Funktionsstörungen hervorrufen.

Hauptmerkmale

- 6 verschiedene Effekte in einem Gerät. Boost, Overdrive, Distortion, Modulation, Delay, Reverb
- Volle Kontrolle über jeden Effekt.
- Eingebauter Präzisionstuner.
- Tap Tempo Synchronisation.
- Integrierter Effekt-Loop für externe Pedale oder die 4-Kabel-Methode zur Verbindung mit dem Amp.
- Stereo Outputs
- Extra Direct Output mit Speakersimulation für den direkten Anschluss an Mischpulte, Computer oder Kopfhörer.
- Inklusive Transportcase

Bedienfeld

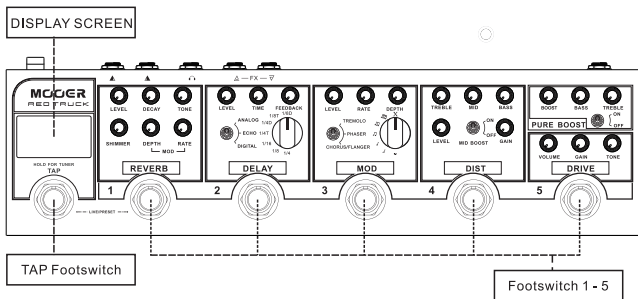

TAP: Mehrfach drücken für Tap Tempo, gedrückt halten für Tuner.

Footswitch 1: REVERB An/Aus im LIVE Mode. Preset 1 im PRESET Mode

Footswitch 2: DELAY An/Aus im LIVE Mode. Preset 2 im PRESET Mode

Footswitch 3: MOD An/Aus im LIVE Mode. Preset 3 im PRESET Mode

Footswitch 4: DIST An/Aus im LIVE Mode. Preset 4 im PRESET Mode

Footswitch 5: DRIVE An/Aus im LIVE Mode. Preset 5 im PRESET Mode

DISPLAY SCREEN: Zeigt den aktuellen Betriebsmodus an. Zeigt Tuner an, wenn dieser aktiviert ist.

Betriebsarten

Das Redtruck verfügt über einen LIVE Mode und einen PRESET Mode. Um den Mode zu wechseln, TAP und Footswitch 1 gleichzeitig drücken.

Live Mode

In diesem mode arbeitet das Redtruck wie ein traditionelles Pedalboard. Jeder Footswitch schaltet den zugewiesenen Effekt ein und aus.

Der DISPLAY SCREEN zeigt <L> an, wenn der Live Mode aktiv ist.

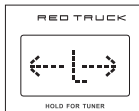

Preset Mode

In diesem Mode arbeitet das Redtruck wie ein Loop Switcher. Jeder Footswitch ruft ein vorher eingestelltes Preset ab.

Der DISPLAY SCREEN zeigt <P> an im Preset Mode.

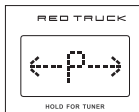

Preset erstellen:

1. Sicherstellen, dass das Redtruck im LIVE MODE ist.
2. Aktiviere die Effektmodule, die im Preset enthalten sein sollen.
3. Drücke und halte den Footswitch gedrückt, mit dem du das Preset später abrufen möchtest um das Preset zu speichern.
4. Die Footswitch LED blinkt 5 mal um den Speichervorgang zu bestätigen.
5. Nachdem deine Presets gespeichert wurden, schalte in den Preset Mode um die jeweiligen Presets mit den Footswitches 1-5 abzurufen.

Hinweis: Effekt Einstellungen können nicht gespeichert werden. Lediglich der On/Off Status des Effekts wird gespeichert.

Effekt Module

Das Redtruck verfügt über 6 Stompbox Effekte und einen eingebauten Präzisionstuner.

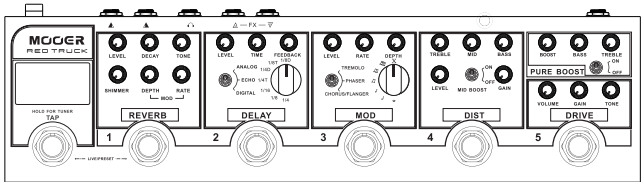

1. **PURE BOOST:** Basierend auf einem von MOOER's berühmtesten Pedalen. Das Pure Boost ist ein analoger Booster mit bis zu +20db Clean Boost und natürlicher dynamischer Ansprache.

ON/OFF: Schaltet den Effekt ein und aus.

BOOST: Regelt das Boost Level.

BASS: Regelt die tiefen Frequenzen um ± 15 db

TREBLE: Regelt die hohen Frequenzen um ± 15 db

2. **DRIVE:** Basierend auf dem MOOER RUMBLE DRIVE gibt es hier einen warmen, analogen Overdrive Sound. Bei höher eingestelltem Gain emuliert er einen Vintage Amp an der Grenze zur Zerre. Mit niedriger eingestelltem Gain eignet er sich hervorragend um das DIST Modul zu pushen als Booster für Soli, etc..

VOLUME: Regelt das Output-Level.

GAIN: Regelt den Overdrive-Grad.

TONE: Regelt den EQ. Im Uhrzeigersinn gedreht wird der Ton klarer und heller, gegen den Uhrzeigersinn dunkler und wärmer.

3. **DIST:** Eine klassische British Amp Style Distortion. Mit unabhängiger Gain- und Level-Regelung. Von leichtem, crunchy Overdrive bis hin zu vollem, satten High Gain Sound.

TREBLE: Regelt die Höhen.

MID: Regelt die Mitten.

BASS: Regelt die Bässe.

LEVEL: Regelt die Gesamtlautstärke.

MID-BOOST: Hebt oder senkt die Mitten.

GAIN: Regelt den Distortion-Grad.

4.MOD: Eine digitale Multi-Modulations-Einheit, die Tremolo, Phaser, Chorus und Flanger vereint.

LEVEL: Regelt den Modulations-Effektmix.

RATE: Regelt die Modulations-Geschwindigkeit.

DEPTH: Regelt die Modulations-Intensität.

Toggle Switch: Wählt den Modulations-Typ

Rythm Regler : Regelt die Modulations-Geschwindigkeit im Verhältnis zum Tap

Tempo. (X= 7s Random Pattern)

5.DELAY: Digitales Delay mit 3 verschiedenen Delay-Arten.DIGITAL ist wie ein kristallklares 80er Rack-Delay. ECHO gleicht den Magnetic Drum Delays der 60er. ANALOG ist einem klassischen BB Style Delay nachempfunden.

LEVEL: Regelt die Lautstärke der Delay Wiederholungen.

TIME: Regelt die Delay Time.

FEEDBACK: Stellt die Anzahl der Wiederholungen ein.

Toggle Switch: Wählt den Delay-Typ aus.

Sub-Division Regler : Regelt die Dealy Time im Verhältnis zum Tap Tempo.

6.REVERB: Ein True Stereo Reverb.

LEVEL: Regelt den Wet/Dry Mix des Reverbs.

DECAY: Regelt die Länge des Reverbs.

TONE: Regelt den Reverb-EQ.

SHIMMER: Fügt eine hohe Shimmer-Harmonie hinzu. Wenn ganz gegen den Uhrzeigersinn gedreht, ist der Effekt nicht aktiv. Mit Drehung im Uhrzeigersinn wird schrittweise der Shimmer-Effekt hinzugefügt.

MOD DEPTH: Im Uhrzeigersinn drehen um Modulation hinzuzufügen und die Modulationstiefe einzustellen. Komplett gegen den Uhrzeigersinn gedreht ist die Modulation deaktiviert.

MOD RATE: Regelt die Modulationsgeschwindigkeit.

TUNER: Das Red Truck hat einen eingebauten Tuner. TAP Footswitch gedrückt halten um den Output zu deaktivieren und den Tuner einzuschalten. TAP Footswitch erneut drücken um den Tuner zu verlassen und den Output wieder zu aktivieren.

Tap Tempo

TAP: Mehrfach drücken um das Tap Tempo festzulegen.

Tap Tempo can Delay Time und Modulations-Rate zeitgleich oder unabhängig von einander kontrollieren. Das Licht am Tap Footswitch leuchtet in unterschiedlichen Farben um anzuzeigen, was kontrolliert wird. Die Tap Tempo Funktion kann geändert werden durch das Drücken einer Kombination von zwei Footswitches (siehe unten).

DELAY + MOD = Lila (Drücke die Footswitches 3 + 4)

DELAY = Rot (Drücke die Footswitches 1 + 2)

MOD = Blau (Drücke die Footswitches 2 + 3)

Werkseitig kontrolliert das Tap Tempo beides, Delay Time und Modulations-Rate zeitgleich. Die TAP Footswitch LED leuchtet lila um dies anzuzeigen.

Nutzung des FX Loop

Das Red Truck ist mit einem gebufferten Effekt-Loop ausgestattet. Dieser sitzt in der internen Signalkette zwischen DIST und MOD. Der FX LOOP kann daher in jeder denkbaren Weise eingesetzt werden und macht so den Red Truck zu einem echten "Schweizer Taschenmesser" unter den Pedalen. Hier sind ein paar unserer Tipps...

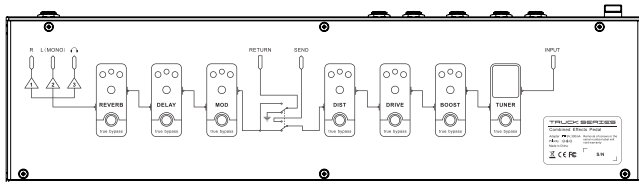

SEND: Kann auch als DIST Output genutzt werden.

RETURN: Kann auch als MOD Output genutzt werden.

- Füge der Signalkette dein Lieblingspedal oder Preamp hinzu -

Ein einfacher Weg, ein Extra-Pedal zur Red Truck Signalkette hinzuzufügen, direkt zwischen DIST und MOD.

Verbinde **SEND** mit dem Input deines Pedals. Verbinde den Output des Pedals mit dem **RETURN** des Red Truck.

Wir verwenden am Liebsten unsere Micro Preamp Pedals für das ultimative, portable Rig.

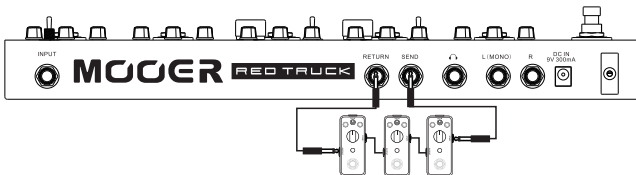

- 4-Kabel-Methode-

Wenn dein Amp über einen Effekt-Loop verfügt kann das Red Truck über die 4-Kabel-Methode verbunden werden. Damit werden die Drive-Module vor den Amp geschaltet und die Modulationen in den Effekt-Loop des Amps.

- Verbinde deine Gitarre mit dem Input des Red Truck.
- Verbinde **SEND** des Red Truck mit dem Input des Amps.
- Verbinde den "Send" des Amps mit dem **Return** des Red Truck
- Verbinde den Output des Red Truck mit dem "Return" deines Amps.

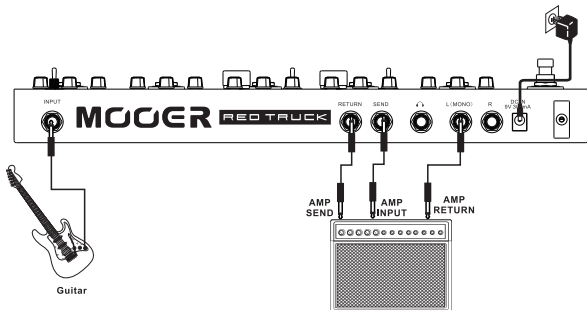

- WET DRY SETUP -

Ein einfacher Weg das Red Truck mit 2 Amps zu nutzen. Ein Amp nur mit dem Drive Signal, der andere mit Drive, Modulation, Delay und Reverb. Dieses Setup ist sehr beliebt um in Live-Situationen einen unglaublich klaren und artikulierten Sound zu behalten und trotzdem nicht auf atmosphärische Effekte verzichten zu müssen. Dafür ist eine ABY-Box nötig. Wir empfehlen die MOOER ABY MKII.

- Verbinde deine Gitarre mit dem Input des Red Truck.
- Verbinde das **SEND** des Red Truck mit dem Input der ABY-Box.
- Verbinde einen Output der ABY-Box mit dem Input für den AMP Dry.
- Verbinde den anderen Output der ABY-Box mit dem **RETURN** des Red Truck
- Verbinde den OUTPUT des Red Truck mit dem Input für den AMP Wet.(siehe Diagramm)

Wenn du einen dritten Amp zur Verfügung hast, kannst du die Stereo Outputs des Red Truck nutzen für ein WET DRY WET Setup, für echte, breite Stereo-Sounds und zeitgleich superklarem Sound.

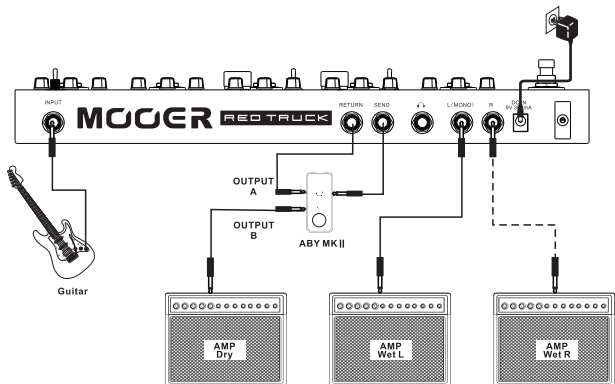

Anschlüsse

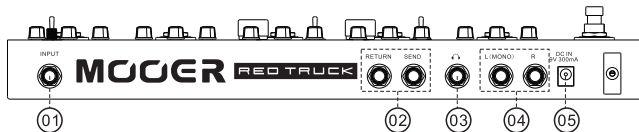

1.INPUT

Instrumentenanschluss für ein 6,3 mm Mono-Klinke-Kabel.

2.FX LOOP

Siehe "Nutzung des FX LOOP" für mehr Details.

3.CAB SIM OUTPUT

Mono- oder Stereo-Klinke, 6,3 mm. Dieser Output verfügt über eine Speaker-Simulation um Kopfhörer anzuschließen oder direkt in ein Mischpult, eine PA Anlage oder DAW zu gehen.

4.OUTPUT

6,3 mm Mono-Klinke.

L für Mono-Output

L und R für True Stereo-Output.

5.DC IN \oplus \ominus 9V ($\pm 10\%$ $\square \geq 300$ mA

Anschlussbuchse für das Netzteil

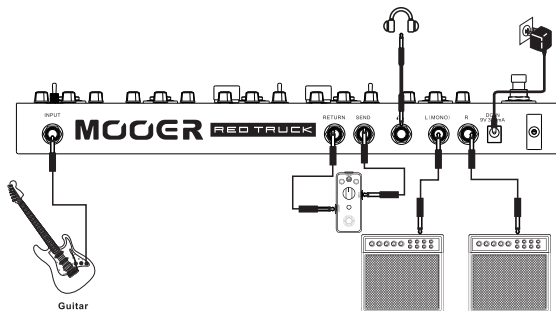

Technische Parameter

Eingang: 6,3 mm Klinkenbuchse (Impedanz 2 MOhm)

Ausgang: L+R, 2 x Klinkenbuchse (Impedanz 100 Ohm)

Sampling Rate: 44.1 K

Sampling Accuracy: 24 bit

Stromversorgung: DC 9V \geq 300 mA Netzteil, Polarität (-) innen

Abmessungen: 370 mm (T) X 96 mm (B) X 51 mm (H)

Gewicht: 1200 g

Zubehör: Gebrauchsanweisung, Transportcase

**Disclaimer: Parameter Updates können ohne Ankündigung durchgeführt werden. Änderungen vorbehalten.*

MOOER

MOOER AUDIO CO.,LTD

www.moeraudio.com

Part No:2030501684